

Y47 系列圆形电连接器

概述

- 属于低频电连接器。
- 螺纹连接，操作简单。
- 体积小，重量轻。
- 带电缆，端接形式为压接，电缆规格和长度由用户确定。
- 可与俄罗斯MPI系列中螺纹连接型电连接器互换。

适用范围

适用于各种电气设备间的连接。

使用环境条件

工作温度：-55℃~125℃

相对湿度：40±2℃时，90%~95%

大气压力：101.3kPa~1.33Pa

正弦振动：10Hz~2000Hz，加速度196m/s²

冲击：980m/s²

加速度：980m/s²

主要技术性能

额定电流：2A

耐电压：标准条件下：750V

潮湿条件下：250V

低气压条件下：150V

绝缘电阻：标准条件下不小于1000MΩ

高温条件下不小于500MΩ

潮湿条件下不小于50MΩ

接触电阻：寿命试验前不大于0.010Ω

寿命试验后不大于0.015Ω

机械寿命：500次



执行标准

企军标：Q/Jc161-98

型号命名

	Y	47	-30	T	K	L
主称代号：						
设计序号：						
接触件数目：						
电连接器型别：T—插头、Z—插座						
接触件型别：J—插针K—插孔						
安装方式：B—面板式，用于插座，配夹线板式电缆罩						
L—电缆式，用于短路插头，配封闭电缆罩						
L1—电缆式，用于插头，配夹线板式电缆罩						

标记示例：

装30芯插针的电缆式插头，型号为Y47-30TJL1。

装10芯插孔的短路插头，型号为Y47-10TKL。

装76芯插孔的面板式插座，型号为Y47-76ZKB。

使用组合

插头		配合插座	
短路插头	电缆式	面板式	带尾罩的面板式
Y47-nTJL	Y47-nTJL1	Y47-nZKB	Y47-nZKBL
Y47-nTKL	Y47-nTKL1	Y47-nZJB	Y47-nZJBL

注：1) 具有相同接触件数目的插针式插头与插孔式插座（或孔式插头与插针式插座）能互配使用；
2) n为接触件数目，包含10、19、30、50、76、102芯

外形尺寸

插头

电缆式插头



短路插头



型谱排列

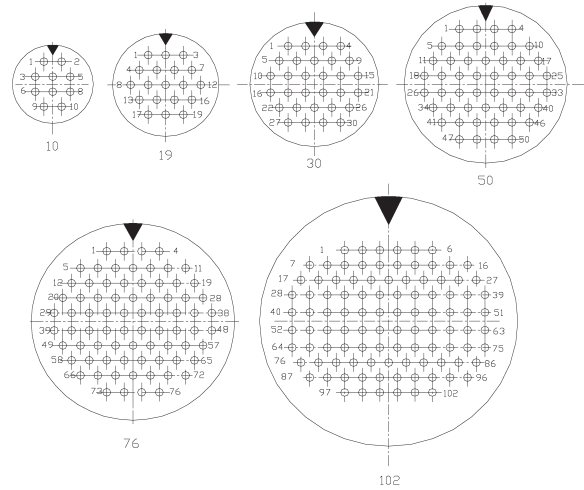

型谱说明：

型谱图中的▼表示主键位置。

型谱图中的孔位号，均指插合界面上插孔的孔位号。

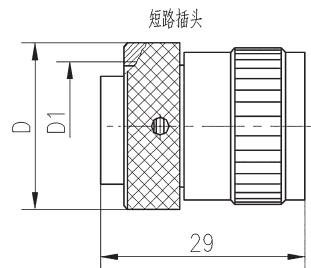
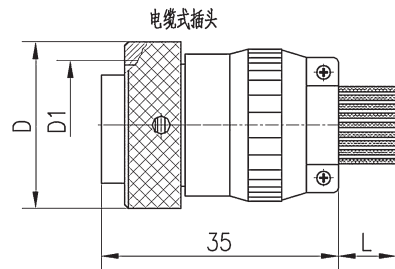

产品型号 (n为接触件数目)	接触件数目	D	D1	L
Y47-nTJL Y47-nTJL1 Y47-nTKL Y47-nTKL1	10	14.5	M10x0.75	由用户确定
	19	16.5	M12x0.75	
	30	18.5	M14x0.75	
	50	23	M18x1	
	76	27	M22x1	
	102	32	M27x1	

插座

面板式插座

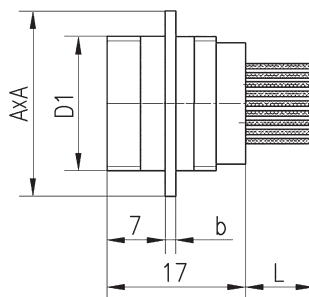
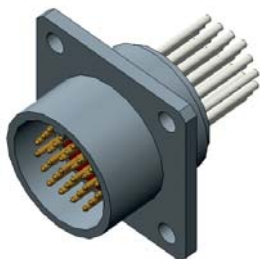

电缆式插座

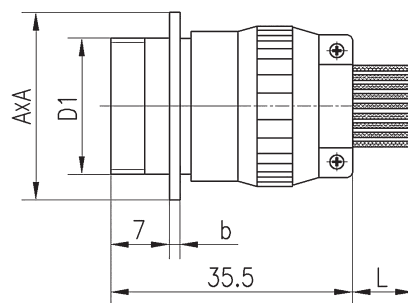

建议安装板开口尺寸

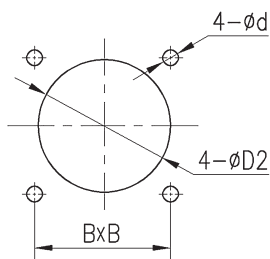

产品型号 (n为接触件数目)	接触件数目	A	B	D1	D2	d	b
Y47-nTJL	10	16.5	11.8	M10×0.75	10.2	1.4	2.2
	19	18	13.2	M12×0.75	12.2	1.4	2.2
Y47-nTJL1	30	20	15	M14×0.75	14.2	1.4	2.2
Y47-nTKL	50	24	18	M18×1	18.2	1.4	2.3
Y47-nTKL1	76	28	21.5	M22×1	22.2	1.8	2.8
	102	33	26	M27×1	27.2	2.0	3.4

订货指南

压接导线型号为AF-1，线芯截面积为 0.1mm^2 ；

合同中请注明导线的长度；

用户可以选用线芯截面积为 0.1mm^2 的其它规格的导线，但导线绝缘护套外径不能大于 0.9mm 。